



## FILTRATION

# PHÉNIX

## DE RÉFÉRENCE

Depuis 40 ans, PARTENAIR propose le meilleur du traitement de l'air comprimé.

La gamme de filtres PHÉNIX continue dans cette lancée en proposant une variété de filtres endurants et performants, à la fois économiquement et techniquement.

Découvrez dès maintenant les avantages, les accessoires et les caractéristiques de la gamme PHÉNIX.



Des entretiens simplifiés, sans outil, des temps de maintenance réduits.



Des innovations qui augmentent la durée de vie et diminuent les coûts d'exploitation.



Des filtres et des éléments robustes de conceptions, simples à utiliser.

POURQUOI

# LA FILTRATION

EST PRIMORDIALE

L'air comprimé est une source d'énergie fiable dont l'efficacité dépend de sa qualité. Une bonne filtration est un des éléments clé pour l'élimination de la majeure partie des polluants de l'air comprimé.

Huile, particules, eau... sans filtration ces polluants obstruent les instruments pneumatiques, dégradent les installations, impactent la qualité de production et entraînent de coûts de maintenance excessifs.

Une filtration d'air comprimé, adaptée à la qualité d'air requise pour votre procédé de fabrication, procure un retour sur investissement rapide.

Une propreté d'air comprimé maîtrisée est l'assurance d'une haute qualité garantie pour toutes les étapes de la production et des produits finis. Elle permet le respect des normes, le succès des audits et une compétitivité accrue.

LA FILTRATION

## PHÉNIX

RÉINVENTÉE

PHÉNIX est bien plus qu'une simple gamme de filtres pour air comprimé. Dès sa conception, nous avons pris en compte les innombrables retours de terrain de nos 40 années d'expérience en matière de traitement d'air comprimé.

Outre une efficacité de filtration exceptionnelle, les filtres PHÉNIX intègrent des caractéristiques techniques innovantes - mais également et surtout pratiques - qui facilitent leur installation et leur exploitation, et que nous vous invitons à découvrir dans cette brochure.

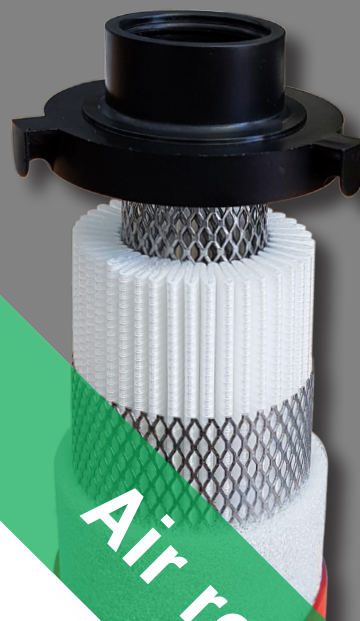

**Air respirable - Air all**

**Une  
perte  
de charge  
diminuée de 55%  
grâce à une nouvelle  
technique de plissage à  
haute densité du média filtrant**



**Éléments filtrants de haute qualité en plusieurs grades de filtration**

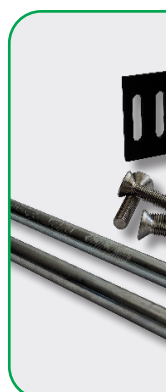

**Kits d'assemblage manomètre**

# PHÉNIX

Filtres hautes performances  
de dernière génération



Alimentaire  
ant

Air instrument - Air process

Une  
surface  
de filtration  
supérieure de  
près de 250% par  
rapport aux médias  
plissés traditionnels



Kit de montage, de montage mural et  
des différentiels en option

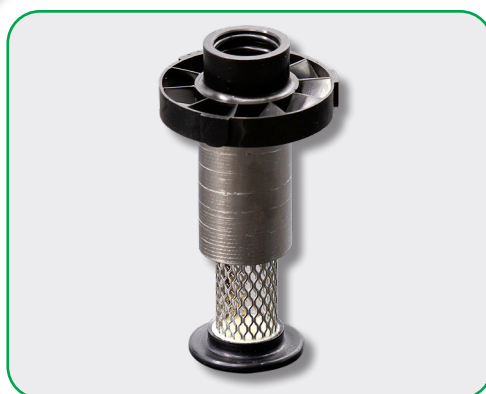

Dispositif de séparation cyclonique pour  
les filtres série WS



Certificats sans silicone, ISO 8573-1,  
ISO 9001, air respirable et alimentaire



# FILTRES PHÉNIX : UNE GAMME COMPLÈTE

4 grades de filtration pour répondre à toutes les classes de qualité d'air.

**Classes de filtration selon la norme ISO 8573-1:2010**



	<b>PNX-WS</b>	<b>PNX-M</b>	<b>PNX-S</b>	<b>PNX-D</b>	<b>PNX-A</b>
	Séparateur	1 µm	0,01 µm	Dépoussiéreur	Charbon Act.
Particules	-	Classe 2	Classe 1	Classe 2	-
Eau	Classe 7	-	-	-	-
Huile	-	Classe 3	Classe 1	Classe 3	Classe 1

Particules   
 Eau   
 Huile 

- Le séparateur centrifuge **PNX-WS** élimine l'huile et l'eau en phase liquide qui pourraient subsister.
- Le préfiltre (1 µm) **PNX-M** assure la préfiltration **M**icronique ou assure la protection des filtres déshuileurs à haute efficacité installés en aval.
- Le déshuileur (0,01 µm) **PNX-S** se place après le sécheur frigorifique afin d'optimiser son action de déshuilage. En revanche, dans le cas d'un sécheur par adsorption ce filtre **S**ubmicronique se place avant ce dernier pour protéger le lit de dessiccant des brouillards d'huile.
- Après un sécheur par adsorption, il est d'usage d'utiliser le **D**époussiéreur **PNX-D** pour éliminer les particules que peuvent émettre les colonnes de dessiccant.
- Enfin, pour les process les plus exigeants, un filtre à charbon **A**ctif, **PNX-A**, peut être utilisé pour capturer les vapeurs d'hydrocarbures (C.O.V.) et ainsi éliminer odeur et goût de l'air comprimé.

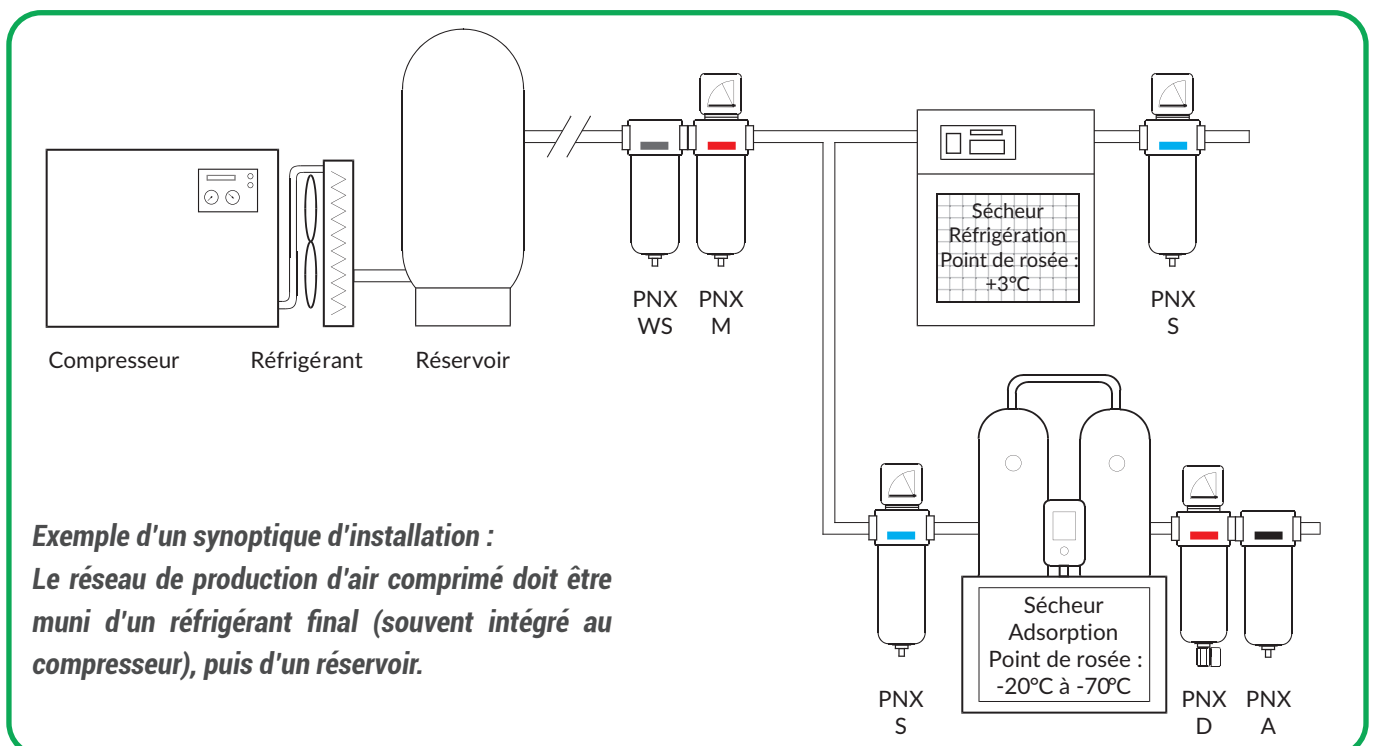

# FILTRATION HAUTES PERFORMANCES



*Butée de serrage reportée sur le corps du filtre.  
Empêche tout serrage excessif du bol.  
Dépose facilitée.*

*Purgeur accessible depuis l'extérieur à partir du modèle PNX 120  
Entretien facilité.*



*Double joint torique pour une parfaite étanchéité.  
Les ergots de centrage garantissent un positionnement parfait dès le premier essai*

*Au démontage, l'élément se désadapte automatiquement de la tête du filtre pour tomber dans le bol.*

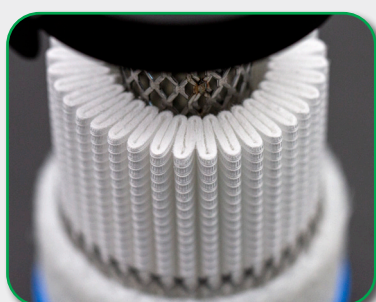

*Média filtrant à plissage dense, de grande surface, avec double armature.  
Chaussette externe en polyester soudée par ultrasons.*

## FILTRATION

# MEDIA FILTRANT EXCLUSIF PERFORMANTE

Les filtres PHÉNIX disposent d'un tout nouveau média filtrant mis en forme par des machines de plissage de dernière génération. Cette technique combine les avantages du média plissé, en matière de réduction de perte de charge, et ceux de la technique de filtration en profondeur, pour une meilleure efficacité.

Le média est tenu en place par 2 armatures en acier inoxydable déployé lui procurant une grande résistance à la pression.

La couche externe coalescente est en polyester oléophobe, soudée par ultrasons.

L'étanchéité est assurée par 2 joints toriques en partie haute de l'élément filtrant.

Chaque grade de filtration est identifié par une coupelle de couleur évitant toute erreur lors de la maintenance.

## LES DÉTAILS QUI

# PRATIQUE & FONCTIONNEL FONT SON SUCCÈS

Les boîtiers PHÉNIX sont pensés pour faciliter les opérations d'entretien !

Chaque bol est muni d'une butée de serrage, matérialisée par 2 chevrons dans la fonderie qui évitent tout serrage excessif pouvant endommager le joint torique ou le filetage.

A partir du modèle 120, le purgeur peut être déposé depuis l'extérieur. Ceci limite les temps d'intervention et évite la dépose du bol pour le remplacement ou le nettoyage du purgeur.

Lors de l'entretien, l'espace nécessaire sous le bol est réduit au minimum, l'élément restant dans ce dernier.

Après dépose, il suffit d'installer un élément neuf dans le bol, il se positionne parfaitement de façon automatique.

L'élément filtrant s'emboîte ensuite de lui-même dans la tête du filtre, à sa bonne position, lors du serrage du bol.

# PHÉNIX

Les filtres **PHÉNIX** ont été conçus et développés pour vous offrir une qualité de filtration maximum pour un coût minimum à l'achat, à l'exploitation et à l'entretien. Une large gamme de modèles et de grades de filtration vous permettent de sélectionner le filtre adapté à votre application.

Modèle	Racct.	Débit <sup>(1)</sup>	A	B	C	D	Pmax <sup>(2)</sup>	Masse <sup>(3)</sup>
PNX 50 + grade	3/8"	50	234	18	80	75	16	1.1
PNX 60 + grade	1/2"	60	234	18	80	75	16	1.1
PNX 90 + grade	1/2"	90	234	18	80	75	16	1.1
PNX 120 + grade	3/4"	120	328	23	104	98	16	1.9
PNX 220 + grade	1 "	220	328	23	104	98	16	1.9
PNX 370 + grade	1 "	370	612	34	154	150	16	6.3
PNX 540 + grade	1 1/4"	540	612	34	154	150	16	6.4
PNX 700 + grade	1 1/2"	700	612	34	154	150	16	6.4
PNX 820 + grade	2"	820	744	45	196	195	16	12.5
PNX 1320 + grade	2"	1 320	744	45	196	195	16	12.7
PNX 1500 + grade	2 1/2"	1 500	732	56	215	210	13,5	18.9
PNX 2200 + grade	3"	2 200	899	56	215	210	10,5	21.4

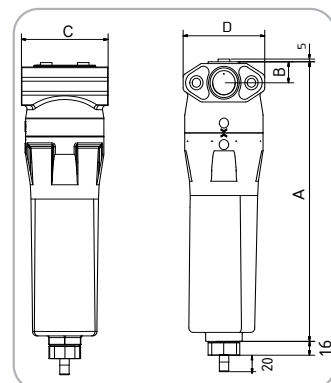

(1) : Débits en m<sup>3</sup>/h (20°C 1 bar ) sous 7 bars

(2) : Pression de service maximum en bar.

(3) : Masse en kg.

\* : Pour un empoussièrément normal

Remplacement des éléments filtrants toutes les **8 760 h** ou tous les **12 mois** pour les **grades M et S** et toutes les **400 h** ou tous les **6 mois** pour le **grade A**, au premier des deux termes échu.\*

## Un coût trop souvent négligé : la perte de charge !

Une perte de charge de 1 bar demande environ 7% de puissance supplémentaire au compresseur. Les courbes ci-dessous, issues des tests effectués avec d'autres filtres disponibles sur le marché, montrent que les filtres **PHÉNIX**, sous des conditions identiques d'exploitation, génèrent une perte de charge très largement inférieure.

Le nouveau média plissé à haute densité et à filtration en profondeur est la clé de cette faible perte de charge. Les machines de plissage ultra modernes alliées au nouveau média filtrant et aux corps de filtre à écoulement optimisé font de la gamme **PHÉNIX** l'une des séries de filtres pour air comprimé les plus efficaces et la plus économiques du marché.

Bases de calcul :

- 0,08€/kWh
- Compresseur 37kW
- 6 000h/an
- Filtre déshuileur 0,01μ
- 143mbar = 1% de puissance

Un PNX-S peut vous permettre d'**économiser jusqu'à 99€ par an** par rapport à un filtre concurrent. Un ensemble PNX-M, PNX-S, PNX-A, peut vous permettre d'**économiser plus de 363€** à l'année, tout en offrant un **niveau de filtration exceptionnel !**

Coût des pertes de charge entre bande sèche et bande humide

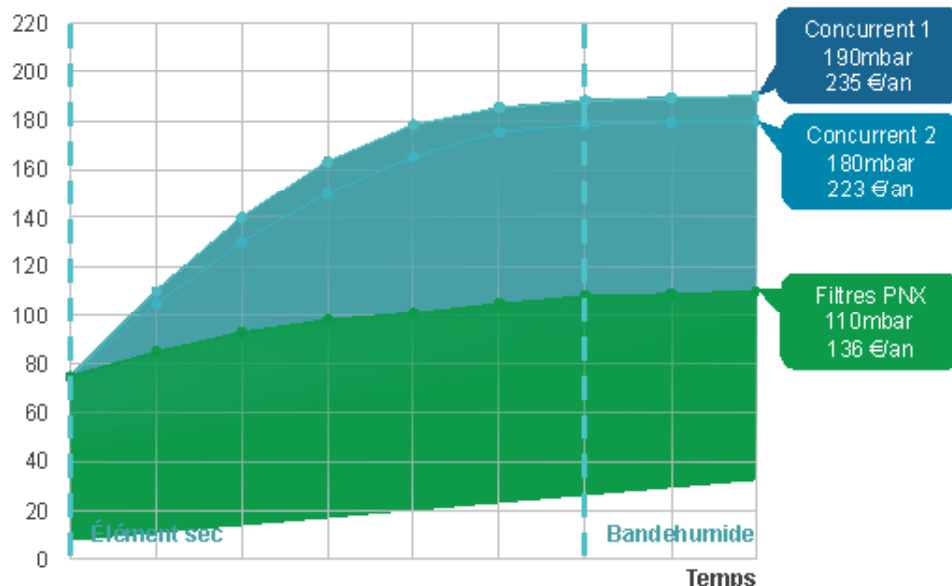

*QR code présent sur chaque bol pour accès rapide à la documentation de votre filtre.*

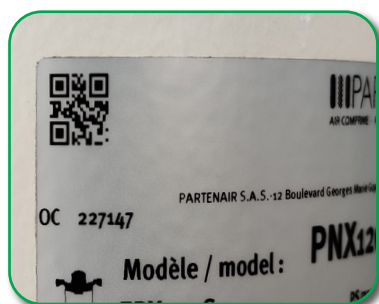

*L'orifice de purge des bols est taraudé pour permettre l'installation directe de purgeurs externes à détection de niveau ou par électrovanne temporisée. (Disponibles en option)*



*Protection anti-corrosion interne et externe par cataphorèse KTL Dip-Coating. Peinture externe époxy.*



*Usinage de l'entrée d'air avec rayon de courbure évitant les turbulences de flux. Meilleur écoulement et perte de charge plus faible.*



## FILTRATION

# TOUT SUR

## QR CODE

CONNECTÉE

Disposant d'un QR Code sur leur bol, les filtres PHÉNIX vous garantissent l'accès immédiat à une documentation technique détaillée, un manuel d'installation et d'entretien, ainsi que les certificats de performances.

## USINAGE

# AUCUNE

## TURBULENCE

PARFAIT

L'usinage de l'arrivée d'air dans le filtre a été soigneusement étudié pour limiter les pertes de charge et maintenir un écoulement laminaire sans turbulences à l'entrée du média filtrant.

## INSTALLATION

# PURGE

## TARAUDÉE

FACILITÉE

Tous les raccords de purge des filtres disposent d'un raccordement taraudé. Ce dernier permet d'installer facilement un purgeur externe sans l'emploi de passe-cloison, toujours sujet à entraîner des fuites. A partir du PNX120, le diamètre est de 1" ou 1/2" selon que l'on conserve ou non l'adaptateur fourni. Ce large diamètre permet l'écoulement gravitaire nécessaire au bon fonctionnement des purgeurs à détection de niveau.

## PROTECTION

# INTEGRITÉ

## GARANTIE

À TOUTE ÉPREUVE

Les corps en aluminium moulé sous pression des filtres PHÉNIX sont intégralement traités contre la corrosion par cataphorèse. La finition externe est réalisée par une peinture époxy de qualité industrielle.

UN INTERLOCUTEUR

# VOS CONTACTS

PROCHE DE VOUS

Jérôme GOUBELLE  
07 81 53 30 00  
j.goubelle@partenair.fr

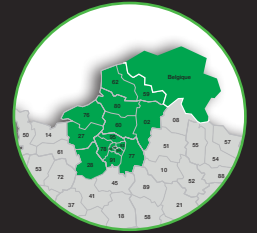

Bertrand PUAUD  
+33 6 49 69 70 70  
b.puud@partenair.fr

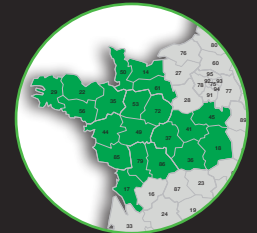

Julien TOURDIAT  
+33 6 07 82 56 98  
j.tourdiat@partenair.fr

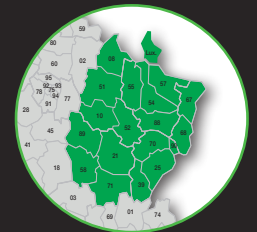

Laurent ARCHAMBAULT  
+33 6 07 15 56 64  
l.archambault@partenair.fr

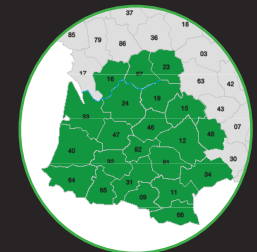

Thomas VANDENDORPE  
+33 7 83 43 11 11  
t.vandendorpe@partenair.fr

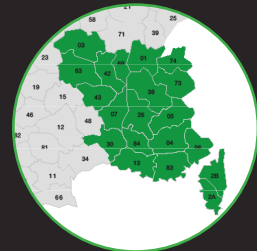

Olivier GRELARD  
+33 6 80 15 84 41  
o.grelard@partenair.fr  
&  
+33 1 34 60 00 00  
info@partenair.fr



Votre Distributeur :

  
AIR COMPRIME - AZOTE - EAU GLACEE - MESURE

[www.partenair.fr](http://www.partenair.fr)  
[info@partenair.fr](mailto:info@partenair.fr)

ZA Charles RENARD - 12 Boulevard Georges Marie GUYNEMER -  
F-78210 Saint Cyr l'École  
Tel : +33 1 34 60 00 00 - Email : [info@partenair.fr](mailto:info@partenair.fr)

Photos non contractuelles. Sous réserve de modifications.  
Les caractéristiques des produits ne sont données qu'à titre indicatif.